

MAX Knee 2.0

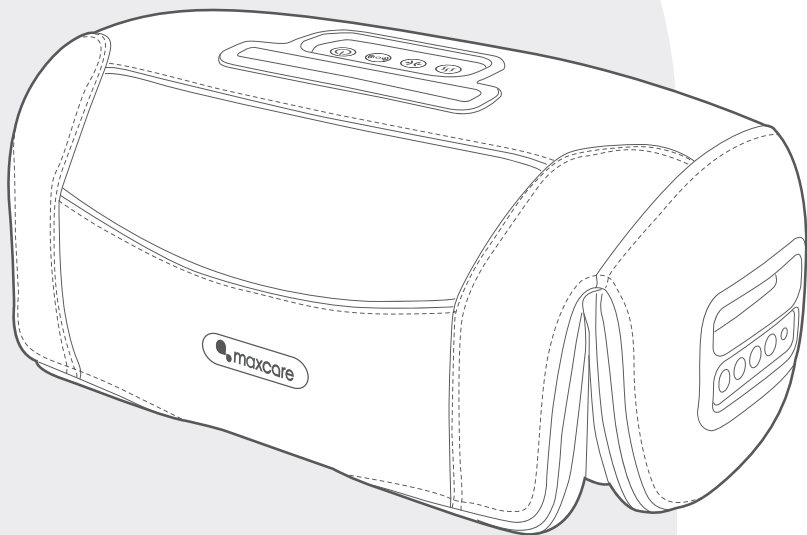

產品使用說明書

MAX-E02EMK722B



企業介紹

maxcare 集團領導人憑著二十多年生產健康按摩產品經驗，瞭解亞洲人對按摩產品的特別需求，創立了 **maxcare** 品牌，並於2012年在香港大力拓展按摩產品市場，更於2017年獲得香港名牌殊榮。**maxcare** 以香港作為基地，專注於研發、生產及銷售家庭健康器械。

maxcare 秉持「科技提升生活質量」、「用心關愛家庭健康」的服務宗旨，不斷推出創新性的高品質產品，**maxcare** 產品不僅通過歐盟CE、美國UL/ETL、德國GS、TUV、中國3C等多項國際品質和安全認證，同時申報並獲得了多項國際專利。

maxcare 在集團創立者的領導下及企業使命的推動下，現已成為香港最具競爭優勢的家庭健康按摩品牌之一。**maxcare** 企業在專注於研究按摩椅技術的基礎上，融入人們對生活的全新理解——簡約、時尚的設計元素。**maxcare** 本著關愛生活的健康原則，努力致力於研發、設計、生產優質的家庭健康按摩產品，為家庭和辦公室人群提供高品質的健康按摩產品和全身全方位的健康解決方案。**maxcare** 將「無限關愛·源自點滴」的企業理念融入產品之中，將健康帶到每個人的身邊。

MAX Knee 2.0

感謝您選購 maxcare® 產品，使用前請仔細閱讀產品使用說明書，並特別注意安全事項，以便正確操作及使用本產品。

本手冊提供使用者安全及有效的操作模式，請在閱讀後妥為收藏，以便日後隨時取出參閱。

目錄

安全注意事項	P.01 - P.03
機件名稱及功能	P.04
控制版面	P.04
使用方法	P.05 - P.07
產品的清潔、保養	P.08
常見問題及處理方法	P.09
產品技術參數	P.10

 安全注意事項

1. 重要安全警告

- 請仔細參閱本操作手冊之後再按本手冊指示使用此產品。
- 禁止將此產品用於本手冊未列出的其它用途。
- 勿使兒童及寵物接近此產品的可活動部分，以免造成意外。
- 請使用與此產品匹配的電源。
- 用後或清潔前請拔離電源插頭，以免造成設備或人身損害。
- 不可使用未推薦的配件及附件。
- 請勿在室外使用此產品。
- 身體潮濕時禁止使用此產品。
- 建議使用時間為15分鐘。
- 使用前，請檢查機件是否破損，如有破損請立即停止使用，請聯絡本公司來修理。
- 請勿將產品放置在靠近噴霧劑或剛使用過噴霧劑的地方。
- 請勿移走外殼。
- 蓋套布破損或損壞時不得使用此產品。
- 請勿在此產品外殼或外套破損的情況下使用。
- 請勿使任何物品落入此產品內。
- 請勿將水或其它液體弄到產品內部。
- 請勿在氣孔堵塞的情況下操作產品。保持通風口沒有棉絨、毛髮等。
- 請勿於被子或枕頭下使用此產品，以免產品過熱；過熱有機會引致生火、觸電或意外。
- 使用此產品過程中不可睡覺。
- 醉酒或感覺不適時請勿使用此產品。
- 進食藥物後請勿使用此產品。
- 請勿在進餐之後一小時內使用此產品。
- 使用此產品時請勿過分用力，以免受傷。
- 不在褲子口袋裡裝著硬物的情況下使用。
- 電源插頭上附著針、垃圾或水份時不可使用。
- 電源線破損時，請勿私自拆卸更換，應聯絡本公司更換修理。
- 如果電源線或插頭損壞、運作不正常、跌落或損壞或掉入水中，切勿繼續操作。將產品送回服務中心進行檢查。



2. 使用環境

- 請勿在高度潮濕的環境如浴室中使用此產品。
- 在環境溫度急劇變化時請勿立即使用此產品。
- 請勿在灰塵嚴重或有腐蝕性氣體空間環境中使用此產品。
- 請勿在狹小空間或空氣流通不暢處使用此產品。
- 使用完畢後請關閉電源，拔掉電源插頭。
- 請勿在室溫高於40°C的環境下使用本產品。
- 請勿在室溫低於5°C的環境下使用產品，因為潤滑油的稠化可能會加大機器齒輪傳動件的磨損，影響使用壽命。

安全注意事項

- 請勿在雷擊時使用，並將電源插頭拔離電源插座。
- 請將產品放置在平坦的地方使用。
- 請勿於室外使用。
- 請勿將產品放置在靠近火爐或陽光直射的地方。
- 如產品由低溫儲存處移到溫暖環境使用時，內部金屬機件可能會聚集水氣而影響產品的正常運作，甚至造成機器損壞，建議移動後將產品在正常室溫放置一小時後再開機使用。



3. 如有以下症狀，請先諮詢醫生，在醫生指導下方可使用

- 腳部腫痛或發炎人仕。
- 身體有銷釘、螺絲或人工關節人仕。
- 骨質疏鬆症患者。
- 患有惡性腫瘤、急性疾病、心臟病、嚴重高血壓等患者。
- 有腰痛者或者過去腿、腰、頸曾經受過傷者。腿、腰、頸和手麻木者（有椎間盤突出、脊椎滑落症、頸椎突出等疾病者）。
- 有變形性關節炎、風濕症、痛風者。
- 呼吸器官有障礙者。
- 有血栓症或嚴重的動脈瘤，急性靜脈瘤等血液迴圈障礙或各種皮膚感染等症狀者。
- 有因糖尿病等引起的高度末梢迴圈障礙所引起的知覺障礙者。
- 背骨有異常或者背骨彎曲者。
- 明顯身體狀況不佳者。
- 具有心臟問題以及佩戴電子醫療器如心臟起搏器者。
- 發高燒者。
- 孕婦或經期婦女。
- 身體有創傷或體表患病者。
- 無人監管時十四歲以下兒童及神志不清者禁止使用本產品。
- 經醫生囑咐需要休養或感覺身體不適者。
- 產品有發熱功能，對熱不敏感的人使用時必須注意。
- 正在接受醫生治療者，特別是身體感到異常者。
- 皮膚有創傷者。
- 以康復為目的者。



4. 安全事項

- 請勿在產品上放置重物。
- 使用本機時請勿站立。
- 請勿在使用本機的同時使用其它治療儀器。
- 請勿用於治療目的。
- 本產品僅限一人使用，請勿兩人或以上同時使用。
- 建議每次使用本產品15分鐘內為宜。
- 產品下可放置一張墊子以防地板或地毯受損。

安全注意事項

- 為安全起見，使用時讓產品和他人至少保持0.5米距離。
- 檢查電壓是否符合此產品的規格要求。
- 請勿使用濕手拔插電源插頭。
- 勿使水進入此產品內，避免觸電或使此產品受損。
- 插拔電源插頭時切勿拉拽電源線，不可過於粗暴。
- 切勿使電線受損或更改此產品電路。
- 切勿任意更改產品的構造或零件。
- 切勿用濕布清潔此產品電源開關、插頭等可帶電部位。
- 如果發生停電應該離開此產品，以免電力突然恢復時導致傷害。
- 如果在使用中感到此產品異常請立即停止使用，並向本公司諮詢。
- 如果您在使用此產品期間感到身體異常請立即停止使用，並向醫生諮詢。
- 本產品不提供給身體有殘障、感觀或神經有缺陷或缺乏經驗與常識的人士（包括兒童）使用，除非他們得到那些對他們的安全負責的人員關於如何使用該產品的監督與指導。
- 兒童必須被監督以確保他們不會拿產品來玩耍。
- 如果電源線損壞，為了避免危險，必須由本公司更換。
- 請勿以電源線移動此產品，或以其為扶手。
- 不要將電源線靠近熱的或運動的物體。
- 移動前必須切斷電源，拔掉插頭。
- 如果發現產品損壞、破裂、漏電及相關部位暴露出來時禁止使用。

5. 產品保養和維護

- 本產品只能由本公司維修。用戶不可自行拆卸或修理。
- 請記住在使用後關閉總電源開關。
- 電源插座鬆動時，切勿使用此產品。
- 若長期不用應將此產品電源線卷起。並把此產品貯存在乾燥無塵的環境中。
- 切勿將此產品貯存在高溫或明火附近。勿使陽光長期直射。
- 請用乾布清潔此產品。不可使用稀釋劑、苯或酒精。
- 本產品機械裝置經特別設計與製造，無需特別維護。
- 不可用尖銳物品刺向此產品。
- 請間歇使用，不應使此產品長期連續運轉。

6. 常見現象處理

- 運行中發出電機聲：屬正常運作聲音。
- 本產品運作停止：額定時間到，此產品自動啟動關閉按鍵；此產品連續工作時間過長，溫控保護開關自動關機，可讓此產品休息半小時後再使用。



在移動時務必先關閉電源開關再拔掉電源線及手控器連接線。

機件名稱及功能

產品結構

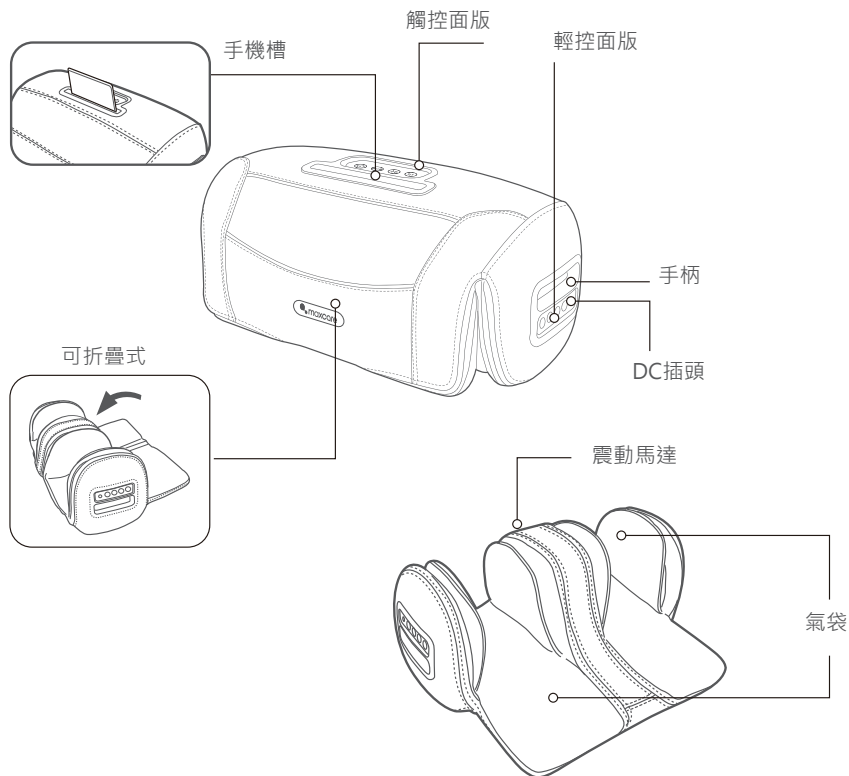

觸控面版

1. 電源按鈕 (Power button)
2. 震動按鈕 (Vibration button)
3. 氣壓按鈕 (Air pressure button)
4. 加熱按鈕 (Heating button)

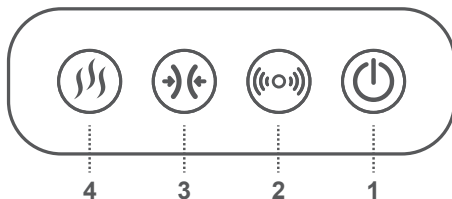

⚙️ 使用方法

產品使用前



請在使用前檢查按摩布套是否有破損或撕裂。

如果撕裂請不要使用本產品，請將產品送回售後進行檢查與維修。

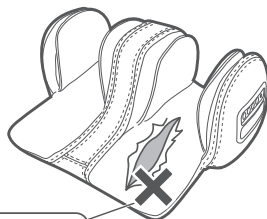

按摩內套
請檢查布套是否有破損

按摩膝蓋

1 產品放雙膝上

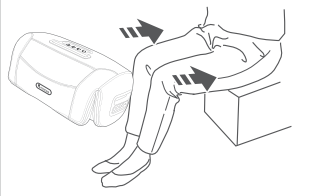

2 將其完全插入

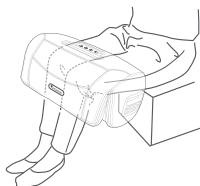

按摩大腿

1 打開產品可調節上蓋

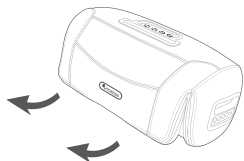

2 大腿放至適當位置

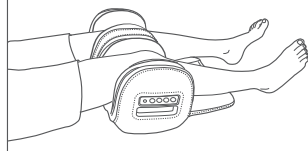

⚠️ 注意

用法示例

使用中請勿強制拔出或左右撐開，如需緊急停止，長按2秒電源鍵關閉按摩！



 使用方法

操作說明

● 電源鍵

待機狀態下，除按電源按鍵，其他按鍵無效。

啟動：待機狀態下，長按電源鍵2秒啟動按摩，默認開啟加熱中檔，
氣壓中檔，震動A模式。

關閉：啟動按摩狀態下短按此鍵關閉。

產品啟動默認定時15分鐘，時間到關閉所有按摩動作，進入待機狀態。

產品關閉後，如果無連接適配器，那就是整機的LED燈全部熄滅無任何輸出。

● 震動模式鍵

啟動默認震動模式A，指示燈顏色為：綠色。

按下此按鍵一次，震動模式B，指示燈顏色為：黃色。

按下此按鍵二次，震動模式C，指示燈顏色為：紅色。

按下此按鍵三次，震動模式關閉，指示燈熄滅。

按下此按鍵四次，震動模式A，指示燈顏色為：綠色。

以此循環。

模式A為漸變型的震動方式。

模式B為強勁型的震動方式。

模式C為柔和型的震動方式。

● 氣壓鍵

啟動默認氣壓中檔，指示燈顏色為：黃色。

按下此按鍵一次，氣壓高檔，指示燈顏色為：紅色。

按下此按鍵二次，氣壓關閉，指示燈顏色為：熄滅。

按下此按鍵三次，氣壓低檔，指示燈顏色為：綠色。

按下此按鍵四次，氣壓中檔，指示燈顏色為：黃色。

以此循環。

● 加熱鍵

啟動默認加熱中檔，指示燈顏色為：黃色。

按下此按鍵一次，加熱高檔，指示燈顏色為：紅色。

按下此按鍵二次，加熱關閉，指示燈顏色為：熄滅。

按下此按鍵三次，加熱低檔，指示燈顏色為：綠色。

按下此按鍵四次，加熱中檔，指示燈顏色為：黃色。

以此循環。

使用 方法

充電說明

產品無連接適配器時，檢查電量狀態

滿電狀態：啟動狀態中，電量充足，電源鍵指示燈-紅燈長亮；

電量不足：啟動狀態中，電量不足，電源鍵指示燈-紅燈慢閃。

- 啟動狀態中，電量不足電源鍵紅燈慢閃3分鐘後自動關機，蜂鳴器快速鳴叫三聲，再按電源鍵無法開啟，每按一次電源鍵蜂鳴器鳴叫三聲，直至用適配器給產品充電。

待機狀態連接電源適配器時充電

連接適配器DC接口對產品進行充電，如右圖。

為預防觸電，請準確安全的插入家用插座。

- 充電中：電源指示燈為黃色，此時如按下電源鍵啟動按摩，電源指示燈則亮紅色。
- 充滿電：電源指示燈指示為綠色。

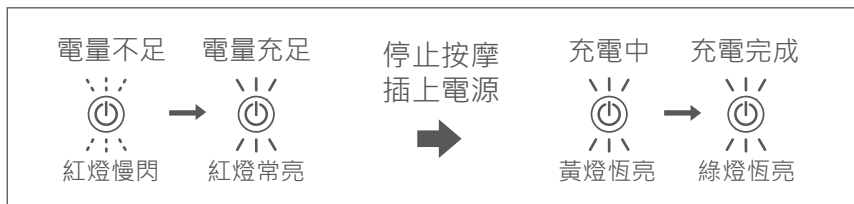
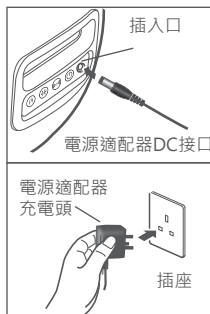

充電時間

當電池完全沒電的狀態下，開始充分充電約3個小時。

- 如果電池內仍殘留有部分電量，則充電時間將相應縮短。
- 如在高溫環境中充電，產品保護裝置啟動，充電可能中途停止。
- 長時間不使用，電池可能會自動放電，請及時充電。
- 充電時，可使用任何功能，您可以邊充電，邊使用。



啟動狀態下默認定時時間為15分鐘，定時時間到，按摩器關閉所有按摩動作，進入待機狀態。如長時間不使用本產品，請拔掉開關電源。

產品的清潔、保養

清潔

- 清潔之前，請確認電源開關已經關閉，電源線插頭已經從插座拔出。
- 產品和控制面板的表面請用柔軟的布進行擦拭清潔。



注意

- 切勿濕手拔插電源插頭。
- 切勿用水沖洗產品，或將水或其它液體弄到產品內部。
- 切勿使用苯或稀釋劑等具有腐蝕性的清潔劑來清潔產品，否則可能會造成產品褪色，產品結構受到腐蝕、開裂。
- 產品潮濕時，請勿拆卸或使用產品，讓產品自然乾燥即可。

保養

- 確認電源開關關閉，電源線插頭已經從插座拔出。
- 請保持產品清潔並遠離高濕度或高溫的場所以及有揮發性氣體的環境。
- 如果長時間不使用產品，請用防塵罩（請自行購買）套住產品，防止落入灰塵。

感覺有肌腱時請進行清潔

- 使用肥皂水浸濕的布擦去污垢。
- 在擦拭之前，請先將布擰乾。
- 請勿使用酒精、油漆稀釋劑、汽油或洗甲水。
- 否則可能損壞本產品或引起部件龜裂或褪色。

清潔機身

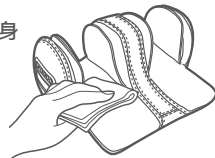

注意

- 切勿將產品放置於陽光直接照射或高溫的場所，以免造成產品褪色及機件損壞。

溫馨提示

- 長年使用時，請務必檢查是否有以下症狀：
 - * 有焦糊氣味。
 - * 觸動導線後有時通電，有時斷電。
 - * 電源線發熱。
 - * 電源線是否破損。
 - * 其它異常。



注意

- 如有上述現象，為防止故障和事故的發生，請停止使用此產品。
- 切斷電源開關，拔下電源插頭，並與本公司聯絡。
- 切勿私自拆卸修理。

? 常見問題及處理方法

使用操作時如出現故障，請按下列幾點提示方式進行檢查。
請勿自行拆卸或維修，自行拆卸維修導致產品損壞售賣方將不承擔該情況造成的任何後果。

機件出現故障或不能啟動時，請檢查以下項目：

異常現象	處理原因
長按2秒功能鍵後，產品還是不能啟動	產品沒電了，請連接適配器充電。
	重新加大力度，長按2秒電源鍵。
充電指示燈不亮或指示燈閃爍。	若產品充電過程中黃燈恆亮，充電完畢後綠燈恆亮，這是正常現象。
	電源沒有正確地插入家用插座中。
	電源沒有正確地連接產品的充電口。
產品即使充滿電後也只能用幾分鐘就停止了。	電池壽命已耗盡。聯繫零售商或他們授權的服務中心(注意不要自己更換電池，避免危險事件的發生。)
產品使用過程中停止。	產品沒電了，請連接適配器充電。
	產品設置15分鐘定時自動停止，這不是異常現象。請重新開機或者休息一會再使用。

如果進行了上述處理還有異常現象，請與本公司聯絡。

 產品技術與參數

產品名稱	: Max Knee 2.0
產品型號	: MAX-E02EMK722B
額定電壓	: AC100-240VAC/50-60Hz · DC12.8V/2A
電源適配器輸入	: 100-240V~ 50/60Hz 0.8A
電源適配器輸出	: 12.8V 2.0A
額定功率	: DC 12.8V 18W
額定時間	: 15分鐘
充電時間	: 大約 3 小時
電池規格	: DC 11.1V 1800mAh
產品毛重	: 4.1 kgs
產品淨重	: 3.3 kgs
執行標準	: GB 4706.1-2005 / GB4706.10-2008

MAX Knee 2.0

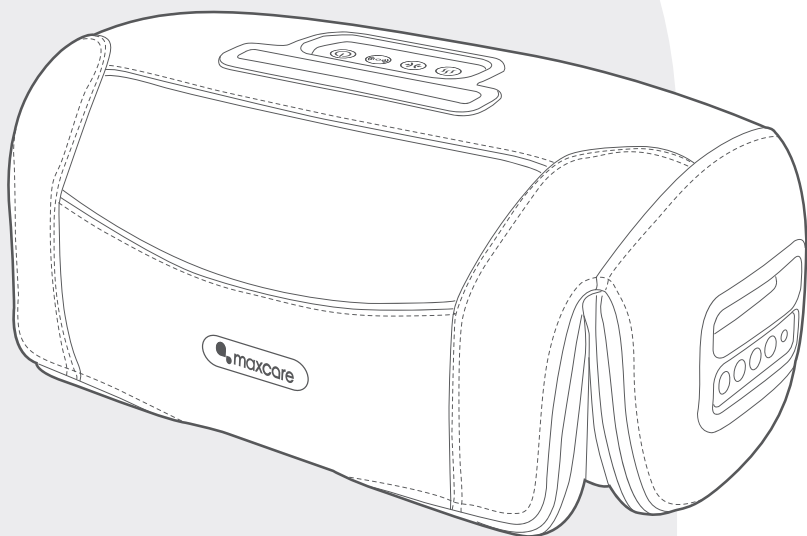

产品使用说明书

MAX-E02EMK722B



企业介绍

maxcare® 集团领导人凭着二十多年生产健康按摩产品经验，了解亚洲人对按摩产品的特别需求，创立了maxcare® 品牌，并于2012年在香港大力拓展按摩产品市场，更于2017年获得香港名牌殊荣。maxcare® 以香港作为基地，专注于研发、生产及销售家庭健康器械。

maxcare® 秉持「科技提升生活质量」、「用心关爱家庭健康」的服务宗旨，不断推出创新性的高品质产品，maxcare® 产品不仅通过欧盟CE、美国UL/ETL、德国GS、TUV、中国3C等多项国际品质和安全认证，同时申报并获得了多项国际专利。

maxcare® 在集团创立者的领导下及企业使命的推动下，现已成为香港最具竞争优势的家庭健康按摩品牌之一。maxcare® 企业在专注于研究按摩椅技术的基础上，融入人们对生活的全新理解——简约、时尚的设计元素。maxcare® 本着关爱生活的健康原则，努力致力于研发、设计、生产优质的家庭健康按摩产品，为家庭和办公室人群提供高品质的健康按摩产品和全身全方位的健康解决方案。maxcare® 将「无限关爱·源自点滴」的企业理念融入产品之中，将健康带到每个人的身边。

MAX Knee 2.0

感谢您选购 maxcare® 产品，使用前请仔细阅读产品使用说明书，并特别注意安全事项，以便正确操作及使用本产品。

本手册提供使用者安全及有效的操作模式，请在阅读后妥为收藏，以便日后随时取出参阅。

目录

安全注意事项	P.01 - P.03
机件名称及功能	P.04
控制版面	P.04
使用方法	P.05 - P.07
产品的清洁、保养	P.08
常见问题及处理方法	P.09
产品技术参数	P.10

安全注意事项

1. 重要安全警告

- 请仔细阅读本操作手册之后再按本手册指示使用此产品。
- 禁止将此产品用于本手册未列出的其它用途。
- 勿使儿童及宠物接近此产品的可活动部分，以免造成意外。
- 请使用与此产品匹配的电源。
- 用后或清洁前请拔离电源插头，以免造成设备或人身损害。
- 不可使用未推荐的配件及附件。
- 请勿在室外使用此产品。
- 身体潮湿时禁止使用此产品。
- 建议使用时间为15分钟。
- 使用前，请检查机件是否破损，如有破损请立即停止使用，请联络本公司来修理。
- 请勿将产品放置在靠近喷雾剂或刚使用过喷雾剂的地方。
- 请勿移走外谷。
- 盖套布破损或损坏时不得使用此产品。
- 请勿在此产品外壳或外套破损的情况下使用。
- 请勿使任何物品落入此产品内。
- 请勿将水或其它液体弄到产品内部。
- 请勿在气孔堵塞的情况下操作产品。保持通风口没有棉绒、毛发等。
- 请勿于被子或枕头下使用此产品，以免产品过热；过热有机会引致生火、触电或意外。
- 使用此产品过程中不可睡觉。
- 醉酒或感觉不适时请勿使用此产品。
- 进食药物后请勿使用此产品。
- 请勿在进餐之后一小时内使用此产品。
- 使用此产品时请勿过分用力，以免受伤。
- 不在裤子口袋里装着硬物的情况下使用。
- 电源插头上附着针、垃圾或水份时不可使用。
- 电源线破损时，请勿私自拆卸更换，应联络本公司更换修理。
- 如果电源线或插头损坏、运作不正常、跌落或损坏或掉入水中，切勿继续操作。将产品送回服务中心进行检查。

2. 使用环境

- 请勿在高度潮湿的环境如浴室中使用此产品。
- 在环境温度急剧变化时请勿立即使用此产品。
- 请勿在灰尘严重或有腐蚀性气体空间环境中使用此产品。
- 请勿在狭小空间或空气流通不畅处使用此产品。
- 使用完毕后请关闭电源，拔掉电源插头。
- 请勿在室温高于40°C的环境下使用本产品。
- 请勿在室温低于5°C的环境下使用产品，因为润滑油的稠化可能会加大机器齿轮传动件的磨损，影响使用寿命。

安全注意事项

- 请勿在雷击时使用，并将电源插头拔离电源插座。
- 请将产品放置在平坦的地方使用。
- 请勿于室外使用。
- 请勿将产品放置在靠近火炉或阳光直射的地方。
- 如产品由低温储存处移到温暖环境使用时，内部金属机件可能会聚集水气而影响产品的正常运作，甚至造成机器损坏，建议移动后将产品在正常室温放置一小时后再开机使用。



3. 如有以下症状，请先咨询医生，在医生指导下方可使用

- 脚部肿痛或发炎人士。
- 身体有销钉、螺丝或人工关节人士。
- 骨质疏松症患者。
- 患有恶性肿瘤、急性疾病、心脏病、严重高血压等患者。
- 有腰痛者或者过去腿、腰、颈曾经受过伤者。腿、腰、颈和手麻木者（有椎间盘突出、脊椎滑脱症、颈椎突出等疾病者）。
- 有变形性关节炎、风湿症、痛风者。
- 呼吸器官有障碍者。
- 有血栓症或严重的动脉瘤，急性静脉瘤等血液回圈障碍或各种皮肤感染等症状者。
- 有因糖尿病等引起的高度末梢回圈障碍所引起的知觉障碍者。
- 背骨有异常或者背骨弯曲者。
- 明显身体状况不佳者。
- 具有心脏问题以及佩戴电子医疗器如心脏起搏器者。
- 发高烧者。
- 孕妇或经期妇女。
- 身体有创伤或体表患病者。
- 无人监管时十四岁以下儿童及神志不清者禁止使用本产品。
- 经医生嘱咐需要休养或感觉身体不适者。
- 产品有发热功能，对热不敏感的人使用时必须注意。
- 正在接受医生治疗者，特别是身体感到异常者。
- 皮肤有创伤者。
- 以康复为目的者。



4. 安全事项

- 请勿在产品上放置重物。
- 使用本机时请勿站立。
- 请勿在使用本机的同时使用其它治疗仪器。
- 请勿用于治疗目的。
- 本产品仅限一人使用，请勿两人或以上同时使用。
- 建议每次使用本产品15分钟内为宜。
- 产品下可放置一张垫子以防地板或地毯受损。

安全注意事项

- 为安全起见，使用时让产品和他人至少保持0.5米距离。
- 检查电压是否符合此产品的规格要求。
- 请勿使用湿手拔插电源插头。
- 勿使水进入此产品内，避免触电或使此产品受损。
- 插拔电源插头时切勿拉拽电源线，不可过于粗暴。
- 切勿使电线受损或更改此产品电路。
- 切勿任意更改产品的构造或零件。
- 切勿用湿布清洁此产品电源开关、插头等可带电部位。
- 如果发生停电应该离开此产品，以免电力突然恢复时导致伤害。
- 如果在使用中感到此产品异常请立即停止使用，并向本公司咨询。
- 如果您在使用此产品期间感到身体异常请立即停止使用，并向医生咨询。
- 本产品不提供给身体有残障、感知或神经有缺陷或缺乏经验与常识的人士（包括儿童）使用，除非他们得到那些对他们的安全负责的人员关于如何使用该产品的监督与指导。
- 儿童必须被监督以确保他们不会拿产品来玩耍。
- 如果电源线损坏，为了避免危险，必须由本公司更换。
- 请勿以电源线移动此产品，或以其为扶手。
- 不要将电源线靠近热的或运动的物体。
- 移动前必须切断电源，拔掉插头。
- 如果发现产品损坏、破裂、漏电及相关部位暴露出来时禁止使用。

5. 产品保养和维护

- 本产品只能由本公司维修。用户不可自行拆卸或修理。
- 请记住在使用后关闭总电源开关。
- 电源插座松动时，切勿使用此产品。
- 若长期不用应将此产品电源线卷起。并把此产品贮存在干燥无尘的环境中。
- 切勿将此产品贮存在高温或明火附近。勿使阳光长期直射。
- 请用干布清洁此产品。不可使用稀释剂、苯或酒精。
- 本产品机械装置经特别设计与制造，无需特别维护。
- 不可用尖锐物品刺向此产品。
- 请间歇使用，不应使此产品长期连续运转。

6. 常见现象处理

- 运行中发出电机声：属正常运作声音。
- 本产品运作停止：额定时间到，此产品自动启动关闭按键；此产品连续工作时间过长，温控保护开关自动关机，可让此产品休息半小时后再使用。



在移动时务必先关闭电源开关再拔掉电源线及手控器连接线。

机件名称及功能

产品结构

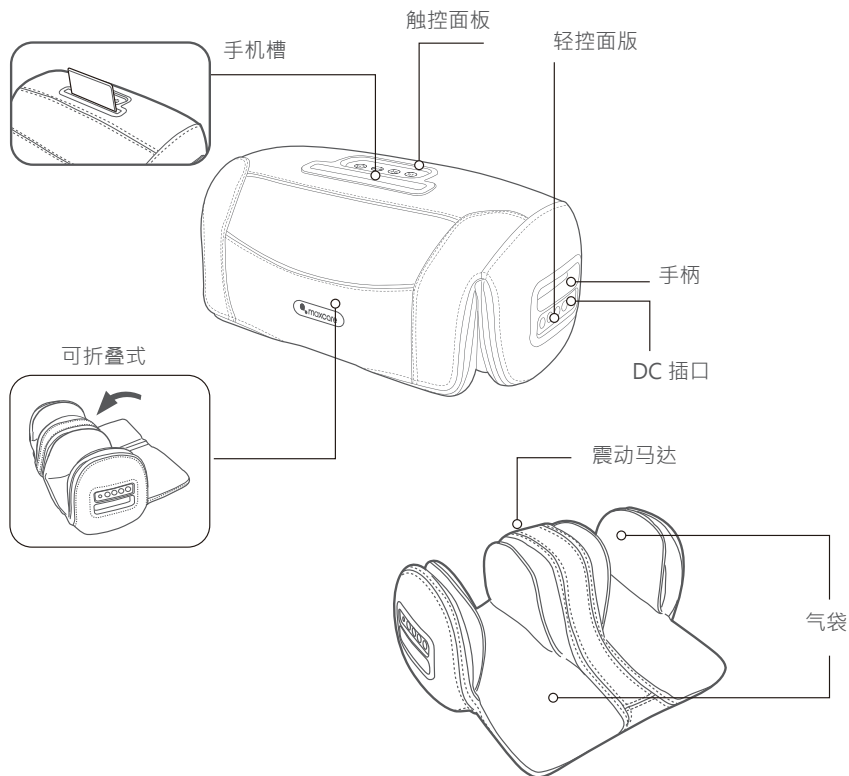

触控面板

1. 电源按钮 (Power button)
2. 震动按钮 (Vibration button)
3. 气压按钮 (Air pressure button)
4. 加热按钮 (Heating button)

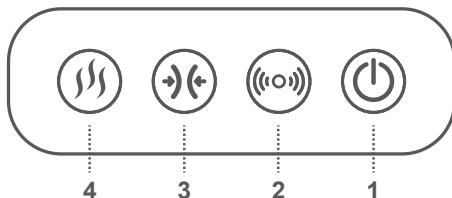

⚙️ 使用方法

产品使用前



注意

请在使用前检查按摩布套是否有破损或撕裂。

如果撕裂请不要使用本产品，请将产品送回售后进行检查与维修。

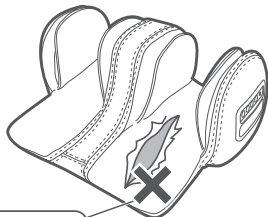

按摩内套
请检查布套是否有破损

按摩膝盖

1 产品放双膝上

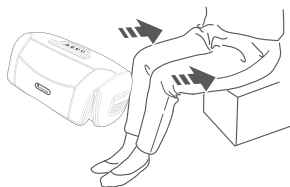

2 将其完全插入

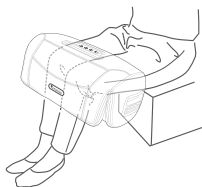

按摩大腿

1 打开产品可调节上盖

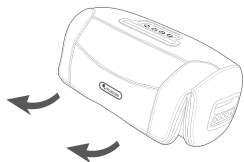

2 大腿放至适当位置

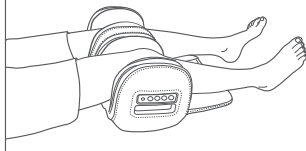

⚠️ 注意

用法示例

使用中请勿强制拔出或左右撑开，如需紧急停止，长按2秒电源键关闭按摩！

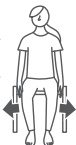

 使用方法

操作说明

● 电源键

待机状态下，除按电源按键，其他按键无效。

启动：待机状态下，长按电源键2秒启动按摩，默认开启加热中档，气压中档，振动A模式。

关闭：启动按摩状态下短按此键关闭。

产品启动默认定时15分钟，时间到关闭所有按摩动作，进入待机状态。

产品关闭后，如果无连接适配器，那就是整机的LED灯全部熄灭无任何输出。

● 震动模式键

启动默认震动模式A，指示灯颜色为：绿色。

按下此按键一次，震动模式B，指示灯颜色为：黄色。

按下此按键二次，震动模式C，指示灯颜色为：红色。

按下此按键三次，震动模式关闭，指示灯熄灭。

按下此按键四次，震动模式A，指示灯颜色为：绿色。

以此循环。

模式A为渐变型的震动方式。

模式B为强劲型的震动方式。

模式C为柔和型的震动方式。

● 气压键

启动默认气压中档，指示灯颜色为：黄色。

按下此按键一次，气压高档，指示灯颜色为：红色。

按下此按键二次，气压关闭，指示灯颜色为：熄灭。

按下此按键三次，气压低档，指示灯颜色为：绿色。

按下此按键四次，气压中档，指示灯颜色为：黄色。

以此循环。

● 加热键

启动默认加热中档，指示灯颜色为：黄色。

按下此按键一次，加热高档，指示灯颜色为：红色。

按下此按键二次，加热关闭，指示灯颜色为：熄灭。

按下此按键三次，加热低档，指示灯颜色为：绿色。

按下此按键四次，加热中档，指示灯颜色为：黄色。

以此循环。

使用方法

充电说明

产品无连接适配器时，检查电量状态

满电状态：启动状态中，电量充足，电源键指示灯-红灯长亮；

电量不足：启动状态中，电量不足，电源键指示灯-红灯慢闪。

- 启动状态中，电量不足电源键红灯慢闪3分钟后自动关机，蜂鸣器快速鸣叫三声，再按电源键无法开启，每按一次电源键蜂鸣器鸣叫三声，直至用适配器给产品充电。

待机状态连接电源适配器时充电

连接适配器DC接口对产品进行充电，如右图。

为预防触电，请准确安全的插入家用插座。

- 充电中：电源指示灯为黄色，此时如按下电源键启动按摩，电源指示灯则亮红色。
- 充满电：电源指示灯指示为绿色。

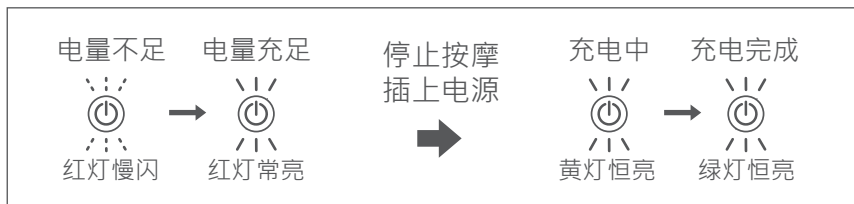
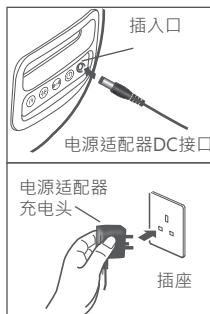

充电时间

当电池完全没电的状态下，开始充分充电约3个小时。

- 如果电池内仍残留有部分电量，则充电时间将相应缩短。
- 如在高温环境中充电，产品保护装置启动，充电可能中途停止。
- 长时间不使用，电池可能会自动放电，请及时充电。
- 充电时，可使用任何功能，您可以边充电，边使用。



启动状态下默认定时时间为15分钟，定时时间到，按摩器关闭所有按摩动作，进入待机状态。如长时间不使用本产品，请拔掉开关电源。

产品的清洁、保养

清洁

- 清洁之前，请确认电源开关已经关闭，电源线插头已经从插座拔出。
- 产品和控制面板的表面请用柔软的布进行擦拭清洁。



注意

- 切勿湿手拔插电源插头。
- 切勿用水冲洗产品，或将水或其它液体弄到产品内部。
- 切勿使用苯或稀释剂等具有腐蚀性的清洁剂来清洁产品，否则可能会造成产品褪色，产品结构受到腐蚀、开裂。
- 产品潮湿时，请勿拆卸或使用产品，让产品自然干燥即可。

保养

- 确认电源开关关闭，电源线插头已经从插座拔出。
- 请保持产品清洁并远离高湿度或高温的场所以及有挥发性气体的环境。
- 如果长时间不使用产品，请用防尘罩(请自行购买)套住产品，防止落入灰尘。

感觉有肮脏时请进行清洁。

使用肥皂水浸湿的布擦去污垢。

在擦拭之前，请先将布拧干。

请勿使用酒精、油漆稀释剂、汽油或洗甲水。

否则可能损坏本产品或引起部件龟裂或褪色。

清洁机身



注意

切勿将产品放置于阳光直接照射或高温的场所，以免造成产品褪色及机件损坏。

温馨提示

- 长年使用时，请务必检查是否有以下症状：
 - * 有焦糊气味。
 - * 触动导线后有时通电，有时断电。
 - * 电源线发热。
 - * 电源线是否破损。
 - * 其它异常。



注意

- 如有上述现象，为防止故障和事故的发生，请停止使用此产品。
- 切断电源开关，拔下电源插头，并与本公司联络。
- 切勿私自拆卸修理。

? 常见问题及处理方法

使用操作时如出现故障，请按下列几点提示方式进行检查。
请勿自行拆卸或维修，自行拆卸维修导致产品损坏售卖方将不承担该情况造成的任何后果。

机件出现故障或不能启动时，请检查以下项目：

异常现象	处理原因
长按2秒功能键后，产品还是不能启动	产品没电了，请连接适配器充电。
	重新加大力度，长按2秒电源键。
充电指示灯不亮或指示灯闪烁。	若产品充电过程中黄灯恒亮，充电完毕后绿灯恒亮，这是正常现象。
	电源没有正确地插入家用插座中。
	电源没有正确地连接产品的充电口。
产品即使充满电后也只能用几分钟就停止了。	电池寿命已耗尽。联系零售商或他们授权的服务中心 (注意不要自己更换电池，避免危险事件的发生。)
产品使用过程中停止。	产品没电了，请连接适配器充电。
	产品设置15分钟定时自动停止，这不是异常现象。请重新开机或者休息一会再使用。

如果进行了上述处理还有异常现象，请与本公司联络。

 产品技术与参数

产品名称	: Max Knee 2.0
产品型号	: MAX-E02EMK722B
额定电压	: AC100-240VAC/50-60Hz · DC12.8V/2A
电源适配器输入	: 100-240V~ 50/60Hz 0.8A
电源适配器输出	: 12.8V 2.0A
额定功率	: DC 12.8V 18W
额定时间	: 15分钟
充电时间	: 大约 3 小时
电池规格	: DC 11.1V 1800mAh
产品毛重	: 4.1 kgs
产品净重	: 3.3 kgs
执行标准	: GB 4706.1-2005 / GB4706.10-2008

MAX Knee 2.0

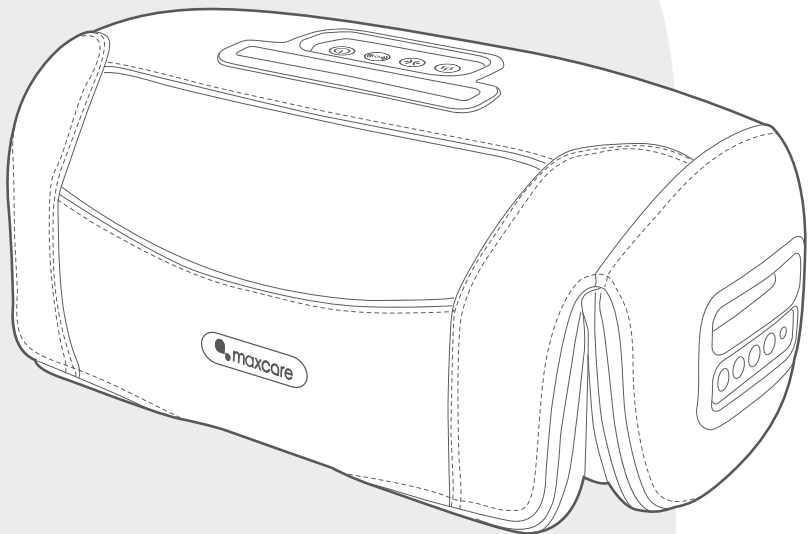

User Manual

MAX-E02EMK722B



COMPANY PROFILE

After two decades of experience in the health industry, **maxcare** founder utilized his knowledge and expertise in massage therapy from an Asian-Pacific perspective to establish our brand - **maxcare** . Our massage therapy business was expanded to Hong Kong in 2012 and is conferred 2017 Hong Kong Top Brand Award. Based in Hong Kong, we are specializing in design & innovation, manufacturing, and retailing of massage and healthcare products.

Believing in the value of 'Technology improves our quality of life' and 'Caring for your family', **maxcare** has been innovating highly qualified products with international patents. Besides, **maxcare** products fulfill various international safety standards, namely EU CE Mark, US UL/ETL Mark, Germany GS Mark, TUV certification, and China CCC Mark.

Motivated by our value, **maxcare** founder has been leading us to be one of the most competitive brands in Hong Kong health industry. **maxcare** applies the contemporary fashion design – neat and modern – on the mechanical engineering of massage chairs. To deliver our value and offer incredible massage experience and healthcare solution to the public, **maxcare** devotes to the innovation, design, manufacturing the top-notch family massage products. By integrating the company philosophy –Spirit of Healthy Life - into our products, **maxcare** brings health to everyone.

MAX Knee 2.0

Thank you for purchasing Maxcare's products. Before using the product, please read this manual thoroughly, particularly the Safety Precautions section, for the correct use of the product.

This manual should be well kept for easy reference. It enables you to perform a safe and efficient operation.

CONTENT

Safety Precautions	P.01 - P.03
Name and Function of Components	P.04
Control panel	P.04
How to Use	P.05 - P.08
Cleaning and Maintenance	P.09
FAQs and Solutions	P.10
Technical Specifications	P.11



Safety Precautions



1. Important safety warning

- Please read this manual instruction carefully before operation.
- Any other usage that is not listed in this manual instruction is forbidden.
- Keep children and pets away from the movable parts of this product to avoid accidents caused.
- Please use well-grounding power supply suited to this product.
- Please pull out the plug after use or before cleaning to avoid injury or damage to the product.
- Do not use unauthorized accessories.
- Do not use this product outdoors.
- People whose bodies are wet are forbidden to use this product.
- Recommended usage time of this product is 15 minutes/ session.
- Please check if any part of this products is damaged before use. If so, please do not use it and contact us for repair.
- Please keep this product away from aerosol products or where oxygen is administered.
- Please do not remove the cover.
- Please do not use it if the cover is broken or damaged.
- Please do not use it if the shell or surface is damaged.
- Please do not drop anything into this product.
- Please do not allow water or liquid into this product.
- Never operate the product with the air openings blocked. Keep the air openings free of lint, hair, and the like.
- Please do not use this product under a blanket or pillow. Overheating may occur and cause fire, electric shock or injury.
- Please do not fall asleep while using this product.
- Please do not use it if drunk or feeling unwell.
- Please do not use it after taking pain killers or sedatives.
- Please do not use it within one hour after having meal.
- Please do not adjust to the maximum intensity at the beginning of the massage to avoid possible injury.
- Please do not keep sharp objects in pockets when use.
- Keep the plug clean from needles, rubbish or water.
- If the power cord is damaged, do not attempt to change on your own. Please contact us for repair for safety reasons.
- Never operate this appliance if it has a damaged cord or plug, if it is not working properly, if it has been dropped or damaged, or dropped into water. Return the appliance to a service center for examination.



2. Environment for usage

- Please do not use it in a moist environment such as bathrooms.
- Please do not use it when there is a drastic change in temperature.
- Please do not use it under heavy-dusty or caustic environment.
- Please do not use it where there is not enough space or not good ventilation.
- Please switch off the power and unplug the machine after use.
- Please do not use it when surrounding temperature is up to 40°C.
- Please do not use it when surrounding temperature is below 5°C. The lubricant can thicken quickly and increase the friction between parts.
- Turn off and pull out the plug during thunderstorms.



Safety Precautions

- Place the product on a flat surface.
- Do not use outdoors.
- Do not place it near fire or directly under the sun.
- When moved from a low-temperature storage to a warm environment, the moisture inside the machine may affect, or damage, its functionality. Please rest the product within room temperature for 1 hour before use.



3. People who have the below symptoms, please consult a doctor before use

- People who have swollen or inflamed feet
- People who have pins or screws inside the body, or artificial joints.
- People who are suffering from osteoporosis.
- People who have cancers, acute illnesses, heart diseases, or severe high blood pressure, etc. are not suitable to use this product.
- People who have/ had back pain, or legs, waist, neck numbness/ injuries (disc herniation, spondylosis and cervical protrusion, etc. patients) are not suitable to use this product.
- People who have rheumatoid arthritis, rheumatism, gout are not suitable to use this product.
- People who have respiratory difficulties are not suitable to use this product.
- People who have blood circulation problems such as thrombosis, severe aneurysm, or acute venous tumor, or infectious skin diseases are not suitable to use this product.
- People who have perception disorders due to diabetes are not suitable to use this product.
- People who have spinal abnormalities or spine curvature disorders are not suitable to use this product.
- People whose health condition is poor are not suitable to use this product.
- People who are suffering from heart disease or carrying electronic medical equipment such as heart pacemaker.
- People who have a fever.
- Pregnant women or women that are in menses period.
- People who got injured or skin diseases.
- Children under 14-year old or people mentally unbalanced without being supervised are not allowed to use this machine.
- People who are told by doctor to have rest or people who feel unwell.
- The appliance has heating function. People who are insensitive to heat must be careful when using the appliance.
- People who are receiving medical treatment, especially those who are physically unfit.
- People who have open wounds.
- People who aim for recovery.



4. Safety

- Please do not place heavy objects on this product.
- Please do not stand while using this product.
- Do not use other therapy devices while using this product.
- This product is not to be used for medical treatment purpose.
- Only one person at a time.
- Recommended usage time of this product is 15 minutes/ session.
- It is possible to place a mat underneath the machine to avoid damage to the floor.
- For safety reason, maintain a minimum of 0.5m between the product and others when use.
- Check if the voltage is suitable to the specification of this product.



Safety Precautions

- Do not use wet hands to pull the plug.
- Do not allow water to get into the product, to avoid electric shock or damage to this product.
- Do not pull or drag the power cord when unplugging. Please be gentle.
- Do not damage the wires or change the circuit of this product.
- Do not alter the structure or parts of this product.
- Do not use wet cloths to clean the electric parts such as the switch and plug.
- Be away from this product during power cut to prevent injury in case power resumes suddenly.
- Stop using this product if there appears any irregularity, and please contact us immediately.
- Stop using this product if it causes discomfort, and please consult a doctor.
- This appliance is not intended for people (including children) with reduced physical, sensory or mental capabilities, or a lack of experience and knowledge, unless they are under supervision or instruction concerning the use of the appliance by a person responsible for their safety.
- Children should be supervised to ensure that they do not play with the appliance.
- If the power cord is damaged, it must be replaced by us in order to avoid a hazard.
- Do not carry this product by its power cord or use it as a handle.
- Keep the power cord away from hot or moving objects.
- Please cut off power and pull out plug before moving.
- If the product is found damaged, broken, suffering from power leakage, or with exposed parts, please stop using it.



5. Maintenance

- This product should be maintained by us, users are prohibited to disassemble or maintain by themselves.
- Please always turn off the main power after use.
- Do not use this product if the socket is loose.
- If this product is to be left idle for long, please tie up the power cords and keep it in dry and dustless environment.
- Do not keep this product at a high temperature or near fire. Do not keep under direct sunlight.
- Please clean this product with dry cloths. Do not use thinner, benzene or alcohol.
- The mechanical components of this product are specially designed and made, no special maintenance required.
- Do not point sharp objects at this product.
- Please use it intermittently; do not keep it continuously running for long.



6. Solution of ordinary malfunctions

- It is normal if the motor makes noises during operation.
- If the rated working time is over, the power will automatically go off. If this product works continuously for too long, the temperature control will automatically turn off the machine, if so, please allow a 30-minute break before resuming.



CAUTION

- Please make sure all the power is cut off before moving. The power cord and all other cables should be disconnected.

⚙️ Name and Function of Components

Product structure

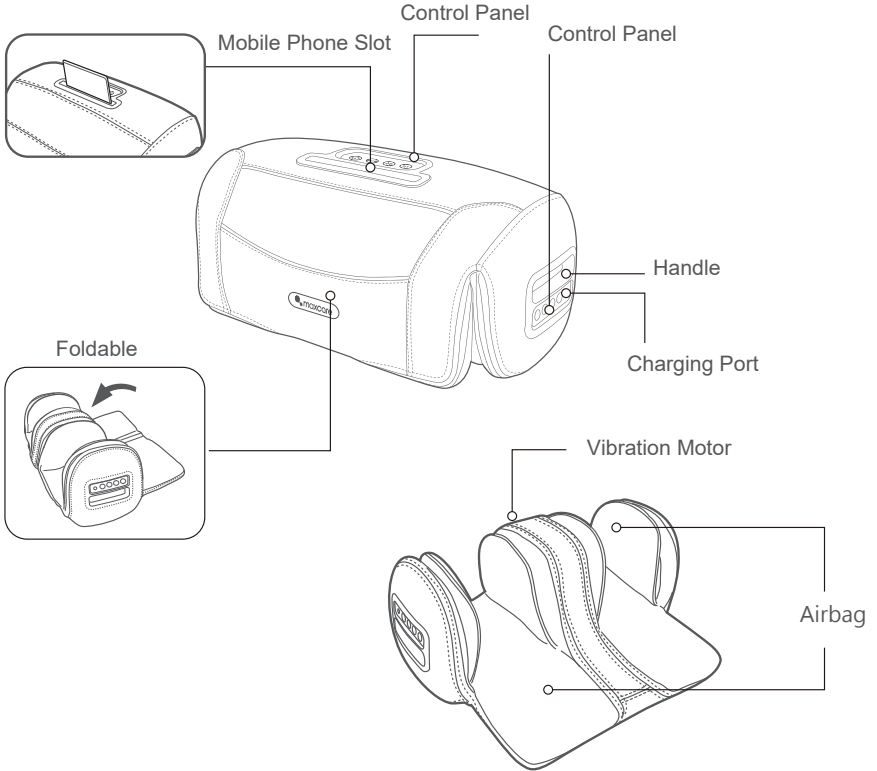

⚙️ Control panel

1. Power Button
2. Vibration Button
3. Air Pressure Button
4. Heating Button

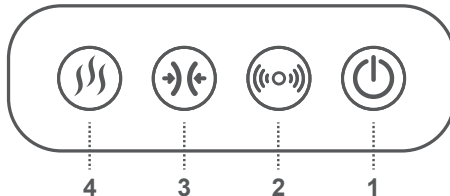

 How to Use

Before using the product



CAUTION

Please check whether the massage cloth cover is damaged or torn before use.

Please do not use this product if it is damaged, please return the product to the sale for inspection and maintenance.

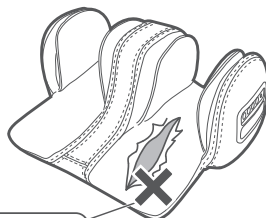

Please check whether the massage cloth cover is damaged or torn.

Massage Knees

1 Place the product on both knees

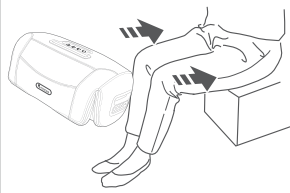

2 Insert knees into the product

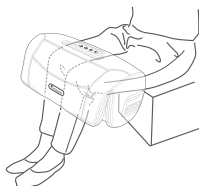

Massage Thigh

1 Open the adjustable upper cover of the product

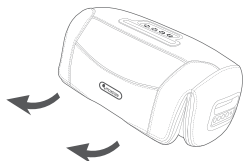

2 Put your thighs in place

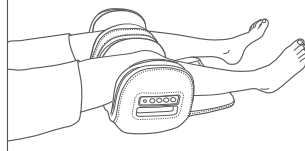

Pay attention to the use example

Please do not force unplug or open left and right during use. If you need to stop emergency, press and hold the power button for 2 seconds to turn off the video!

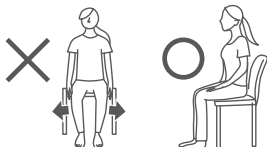



How to Use

● Power Button

The product is unresponsive to other buttons unless it is turned on, by pressing the power button.

Turn On: Press and hold the power button for 2 seconds to turn on the product. Press again to turn it off. The product will start at its default setting, i.e., medium level heating and air pressure and vibration Mode A.

Turn Off: Short press this button to turn off when the massage is started. The product starts at a default time of 15 minutes, when the time is up, all massage actions are turned off and it enters the standby state. After the product is turned off, if there is no adapter connected, the LED lights of the whole machine are all off without any output.

● Vibration Button

The default setting is vibration Mode A. The indicator light will be green.

- Press this button once, vibration mode B, the indicator light color is yellow.
 - Press this button twice, vibration mode C, the indicator light color is red.
 - Press this button three times, the vibration mode is turned off, and the indicator light goes out.
 - Press this button four times, vibration mode A, the indicator light color is green.
- In this cycle.

Mode A is shuffling vibration.

Mode B is strong vibration.

Mode C is soft vibration.

● Air Pressure Button

The default setting is at medium level. The indicator light will be yellow.

- Press this button once, the air pressure is high, and the color of the indicator light is red.
 - Press this button twice, the air pressure is off, and the color of the indicator light goes out.
 - Press this button three times, the air pressure is low, and the color of the indicator light is green.
 - Press this button four times, the air pressure is medium, and the color of the indicator light is yellow.
- In this cycle.

● Heating Button

The default setting is at medium level. The indicator light will be yellow.

- Press this button once, the heating is high, and the color of the indicator light is red.
 - Press this button twice, the heating is turned off, and the color of the indicator light is off.
 - Press this button three times, the heating is low, and the color of the indicator light is green.
 - Press this button four times, the heating is medium, and the color of the indicator light is yellow.
- In this cycle.

 How to Use

Charging instructions

When the product is not connected to the adapter, check the battery status.

Fully charged state: in the startup state, the battery is full, the power button indicator - the red light is on;

Insufficient battery: In the startup state, the battery is insufficient, the power button indicator-red light flashes slowly.

- In the startup state, the power button will automatically shut down after the red light flashes slowly for 3 minutes when the battery is low. The buzzer will beep three times quickly, and the power button will not turn on again. Each time you press the power button, the buzzer will beep three times until the product is supplied with the adapter.

Charging when the power adapter is connected in the standby state.

Connect the DC interface of the adapter to charge the product, as shown on the right.

To prevent electric shock, please insert it into a household socket accurately and safely.

Charging: The power indicator light is yellow. If you press the power button to start the massage, the power indicator light will be red.

Fully charged: The power indicator light is green.

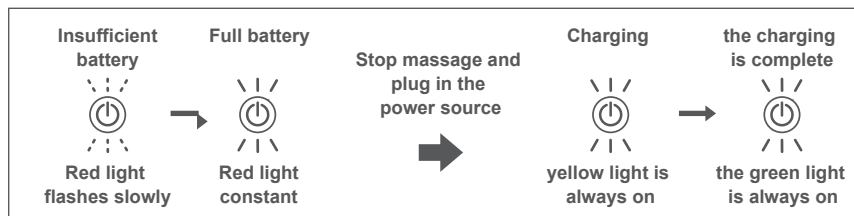
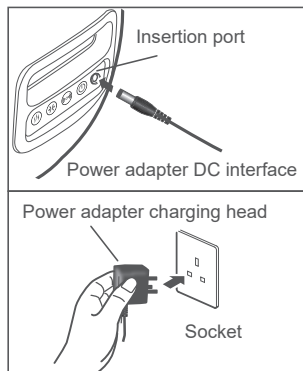

 **How to Use****Charging time**

When the battery is completely discharged, start to fully charge for about 3 hours.

- If there is still some power remaining in the battery, the charging time will be shortened accordingly.
- If charging in a high temperature environment, the product protection device is activated, and charging may stop halfway.
- If the battery is not used for a long time, the battery may automatically discharge, please charge it in time.
- When charging, you can use any function, you may use it while charging.

**CAUTION**

- In the starting state, the default timing time is 15 minutes. When the timing time is up, the massager will turn off all massage actions and enter the standby state. If you do not use this product for a long time, please unplug the switch power supply.

Cleaning and Maintenance

Cleaning

- Before cleaning, please make sure the switch has been turned off and the power plug has been disconnected from the socket.
- Please use a piece of damp cloth to clean this product. The cloth can be soaked in soap water first, but please dry it to damp before cleaning.



CAUTION

- Do not pull the plug from socket with wet hands.
- Rinsing this product with water is not allowed.
- Do not use corrosive cleaning agents like benzene or thinner to clean the product, otherwise, the color of product will fade, and the internal parts may be corrupted or broken.
- Do not disassemble the product when it is wet.

Maintenance

- When not in use, turn off the main power, and remove the plug from socket.
- Keep the product clean and away from high temperature/ humid areas, or any environment with volatile gases.
- If this product is to be left idle for long, properly cover it with a dust cover (self-purchase)

Please clean if you feel dirty.

Use a cloth dampened with soap and water to wipe off the dirt.

Before wiping, please wring the cloth dry.

Do not use alcohol, paint thinner, gasoline or nail polish remover.

Otherwise, it may damage the product or cause cracks or discoloration.



CAUTION

- Please keep the product away from direct sunlight, or high temperature, to avoid fading.

Kindly reminding

- If the product has been used for long, please check the conditions as below:
 - * Burnt smell.
 - * Unstable power supply after contact with the power cord.
 - * Power cord heating up.
 - * Power cords damage.
 - * Other abnormalities.



CAUTION

- If above mentioned happens, please stop using the product.
- Switch off the power supply, pull out the plug, and contact us.
- Do not disassemble the product by yourself.

? FAQs and Solutions

If there is a failure during operation, please check according to the following tips. Do not disassemble or repair by yourself, the seller will not be responsible for any consequences caused by this situation.

When the machine fails or cannot be started, please check the following items:

Issues	Solutions
Unable to turn on the product after pressing the power button for 2 seconds	The product is out of battery, please charge it with a suitable adapter.
	Press the button harder, hold it for 2 seconds.
The signal light is not working or flashing	It is normal if the signal light will turn yellow while charging ; when charging is completed, the signal light will turn green.
	The power did not insert to the socket correctly.
	The power did not connect to the charging port correctly.
Even though the product is fully charged, it can only function for few minutes	The battery life is exhausted. Contact the retailer or their authorized service center (Be careful not to replace the battery yourself to avoid dangerous incidents.)
Stop during product use	The product is out of power, please connect the adapter to charge
	The product is set to automatically stop at 15 minutes, which is not an abnormal phenomenon. Please reboot or rest for a while before use.

If the abnormal situations persist after taking the above solutions, please contact us.



Technical Specifications

product name	: Max Knee 2.0
Product model	: MAX-E02EMK722B
Rated voltage	: AC100-240VAC/50-60Hz, DC12.8V/2A
Power adapter input	: 100-240V~ 50/60Hz 0.8A
Power adapter output	: 12.8V 2.0A
Rated power	: DC 12.8V 18W
Rated time	: 15 minutes
Charging time	: about 3 hours
Battery specification	: DC 11.1V 1800mAh
Product gross weight	: 4.1 kgs
Product net weight	: 3.3 kgs
Compliance	: GB 4706.1-2005 / GB4706.10-2008



商標持有：美斯凱實業有限公司
Trademark holder: Maxcare Industrial Limited

客戶服務熱線 Customer Service Hotline :
香港 Hong Kong - (852) 2950-9383
中國 China - (86) 400 882-1883

www.maxcare.net
www.maxcareonlineshop.com